

ジャイアントガチャ運営マニュアル

付属品：金庫キー ×1 本、専用メダル ×100 枚、カプセル投入用筒 ×1 本、ネジ 4 本（下部ドーム止め用）、六角レンチ ×1 本、マニュアル（本紙）

●各部の名称

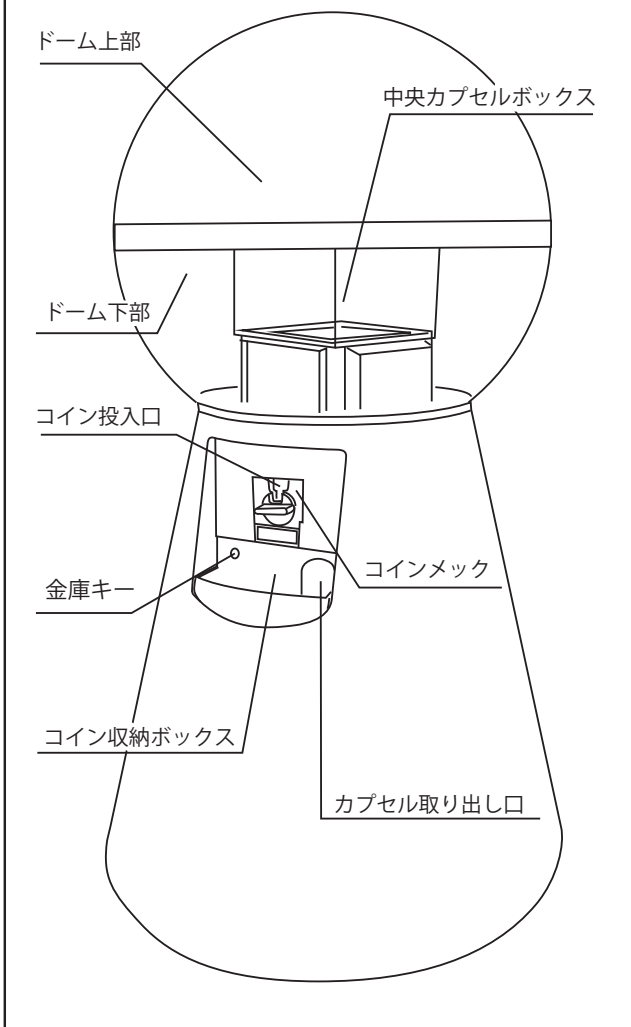

●ご利用方法



図 1
コインメックのハンドルを水平にした状態で専用メダルを投入します



図 2
ハンドルを回すと、取り出し口からカプセルが出てきます
回し終わったらハンドルを水平に戻します

●ドームの取付け方法

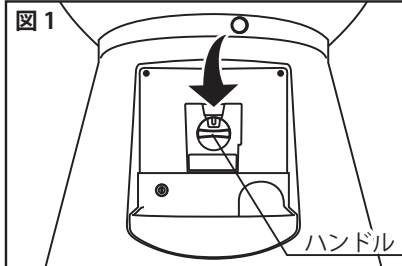

図 3
ドームの下部を本体に取り付けます
4 か所、全てをボルトで止めて下さい

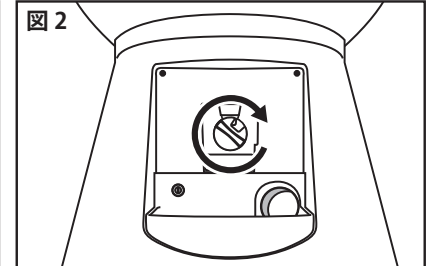

図 4
中央カプセルボックスの外側にダミーカプセルをまんべんなく補充してください

図 4 の様に初回分のカプセル（約 50～60 球）を中央カプセルボックスに投入します（中央カプセルボックス内のカプセルだけが出来ます）

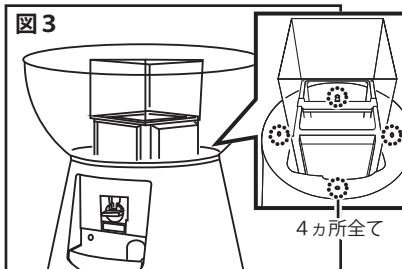
ドーム上部をドーム下部に合わせてください。ドームがアクリル製のため、落下すると割れる場合がありますので十分ご注意ください
上お取り扱いください

●追加カプセルの補充方法

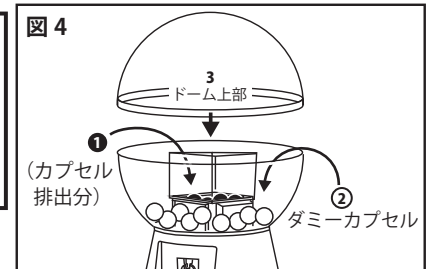

図 5
ドーム上部背面の穴に付属のカプセル投入用筒を差し込みます
筒の後方よりカプセルを 1 つずつ転がし入れます



図 6
中央カプセルボックスにカプセルを補充します（適正収納数は 50～60 個です 図 5 の目安ライン以上にカプセルを入れないでください）
回転盤の枠それぞれ 4 つにカプセルが入っているか確認してから補充を行ってください

●コインの回収方法

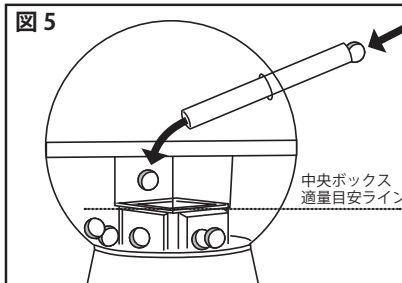

図 7
付属の金属キーを使用してコイン収納ボックスを引き出し、中のコインを回収してください
コインの収納枚数は 200 枚まで可能です

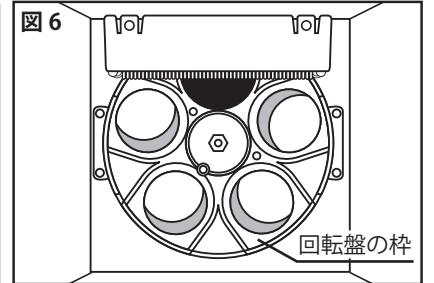
●カプセルが落ちてこない場合の対処法

ごくまれに、コインを入れハンドルを回してもカプセルが落ちて来ないことがあります。その場合は、再度コインを入れハンドルを回してください。中央カプセルボックス内部でカプセルが互いにかみ合って落ちてこない場合は、上部より棒などで突いて攪拌してください

●コインメックの取り外し方

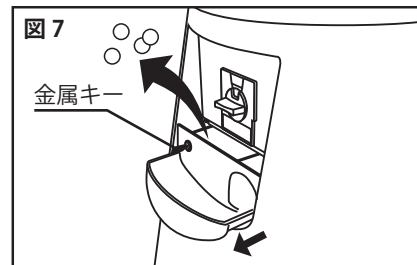
注意：詰まりなどコインが投入できない場合を除き、付け外しをしないでください。故障の原因となります

1. コイン収納ボックス（コインの回収方法を参照）を取り外します。
2. 付属の工具でコインメック周辺のナットを 4 か所取り外します（図 8）
3. 白いパネルごと手前に取り外してください（図 9）
コインメックを外すと、回転盤が自由に回転します

パネルの取り付ける際の注意

- ・パネルを戻す際は、図 10 のように内部機構のハンドルを水平にしてください
- ・回転盤と穴の位置を一致させてください
図 11 のように位置がずれているとカプセルが出ません

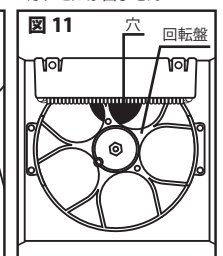
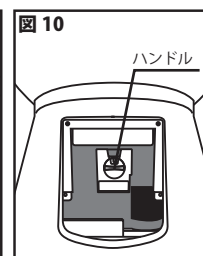
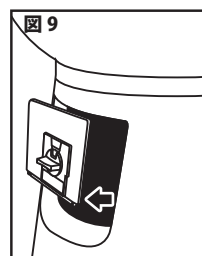
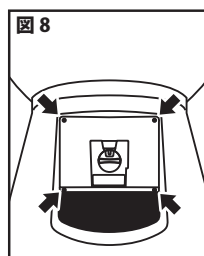

※中央ボックスを真上から見た図
穴と回転盤がずれているのでカプセルが出ません