

ご使用前に取扱い説明書をよくお読みになり、理解されたうえで本製品をお使いください。また、この説明書は、本製品の使用中にいつでもご覧になれるよう大切に保管してください。

ガチャモク

# レンタル GACHAMOKU 共通取扱い説明書 メダル仕様, 500円仕様

仕様を変更して使用する場合は、コインメックの交換が必要となります。「メダル仕様」に500円玉を使用したり、「500円仕様」にメダルや100円玉を使用することはできません。

**セット内容**  
・取扱機本体×1基・鍵×1本・取扱説明書×1部(本紙)

## 各部名称

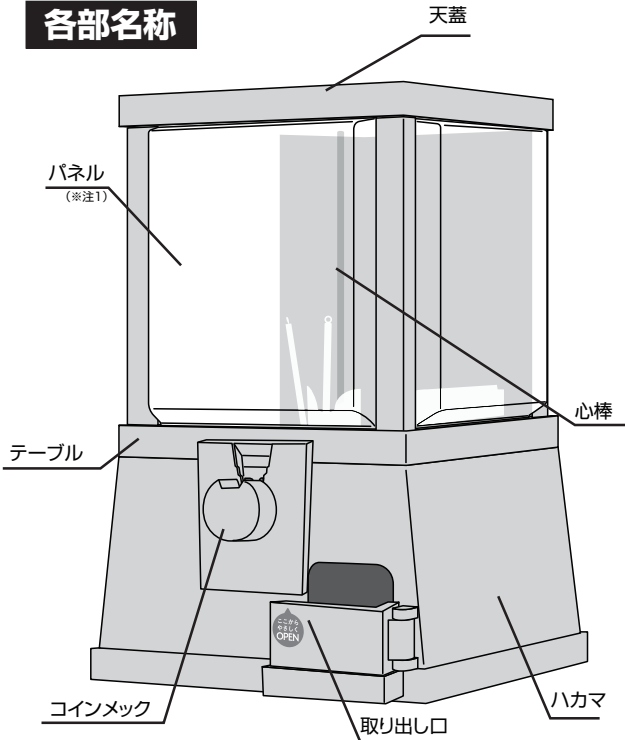

注1) **パネルの向き**  
丸い凸がついている方が下になります。正面のみ、中心に四角い穴の開いたパネルを内側にセットしています。

## 内部上面

⚠ 回転盤と穴の位置を一致させてください。穴位置がズれているとカプセルが出ません。

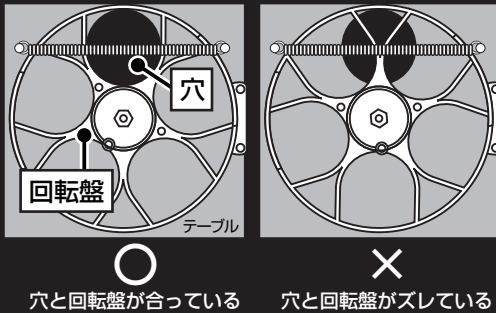

**商品仕様**  
・サイズ(約)/W360×D370×H550mm ・重量(約)/10kg  
・電源 / 不要 ・使用可能カプセル / 65mm, 75mm  
・カプセル収納数 / 適量 65mm 約 60 個, 75mm 約 40 個  
・対応コイン / メダル仕様…専用メダル, 500円仕様…500円硬貨

## ⚠ 注意事項

●本製品は屋内専用です。屋外では使用しないでください。●落下させたり衝撃を与えないで下さい。●本製品の分解、組み立て、改造等は行わないで下さい。故障の原因となります。●商品改良のため、仕様及び外観は予告なしに変更する場合があります。●商品の品質には万全を期しておりますが、万一不良がありましたらすぐに購入店までご連絡下さい。●本製品の設置や、カプセル補充の際は怪我のないようご注意ください。

## ●基本操作(メダル仕様,500円仕様)

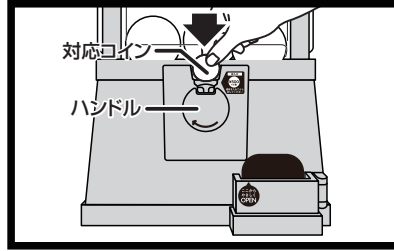

①ハンドルが水平になっていることを確認し、対応コインを投入します。

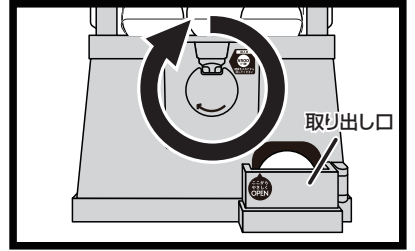

②対応コインを奥まで入れ、ハンドルを360度、時計回りにゆっくりと回すと、取り出し口からカプセルが出てきます。

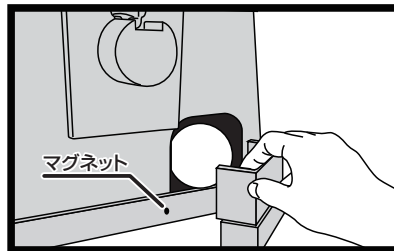

③取り出し口のシールのある部分からゆっくりと引き開けカプセルを取り出してください。

⚠ カプセルは必ず1つずつ取り出すようにして下さい。  
取り出し口はマグネットで開封できるようになっています。カプセル取り出し後は、しっかりと閉めてください。

## ●カプセルの充填・補充

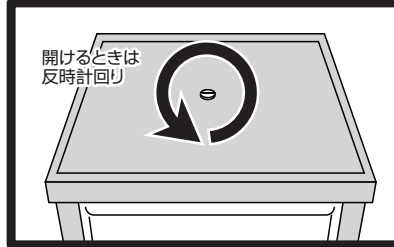

①本体上部に鍵を差し込み、反時計回りに天蓋が外れるまで回します。

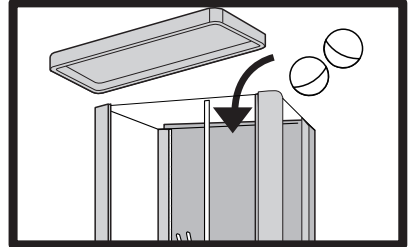

②天蓋が外れたら、カプセルを補充します。

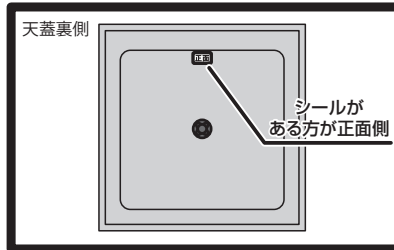

③シールのある側を正面にして天蓋を元に戻し、鍵を時計回りに1~2回転し施錠します。

⚠ 鍵の締めすぎに注意してください。  
鍵は1~2回転までにして下さい。  
きつく締めすぎると、鍵が外れないなど、破損の原因になります。  
「鍵の正しい閉め方」は裏面をご覧ください

## ●コインの回収(メダル仕様,500円仕様)

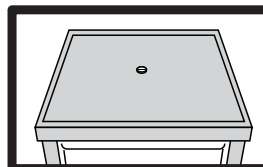

①本体上部に鍵を差し込み、反時計回りに天蓋が外れるまで回します。

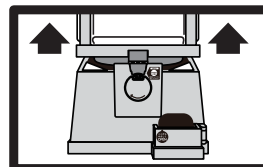

②天蓋が外れたら、本体上部をテーブルごと持ち上げ、そのままに引き上げ取り外します。



③マシン内部に見えるコイン回収箱からコインを回収してください。

## ⚠️ ご使用前に必ずお読みください ⚠️

「抜けない!」「折れた!」「まがった!」というトラブルを防ぐために本項の鍵の使用方法をお読みください

### 🔑 鍵を締める前の確認ポイント!

- ①パネルの上下が正しくセットされていますか?  
↳ つばの小さい方を下向きにしてさします。※詳しくは表面本体説明書をご参考ください
- ②フタが斜めになっていませんか?  
↳ まれにマシン本体の支柱がわずかに歪んでいる場合があります、その場合フタを閉めた時にフタが斜めになりますので、本体を両側から中心に向かって押して整えつつフタをすることで歪みが解消されます。

### 🔑 鍵の正しい締め方 鍵を開け閉めする際のポイントを紹介しています

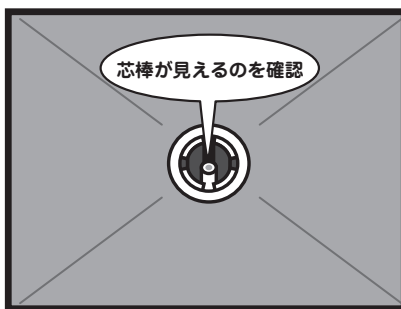

- ①フタを閉めて上から見た際に、真ん中の穴の中に芯棒が見えているのを確認します

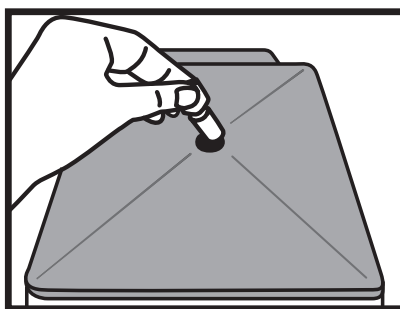

- ②フタの真ん中の穴の芯棒に「シリリンダー」と「キー」を差し込みます

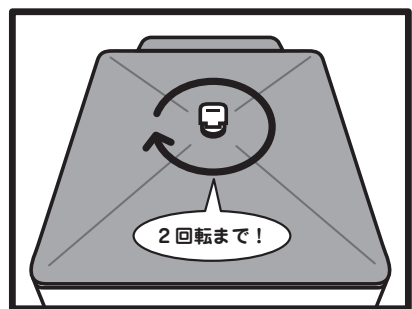

- ③キーは時計回りに回ると締め、逆回りで開きます。  
1~2回転で止めて下さい。  
回しすぎると破損の原因になります。

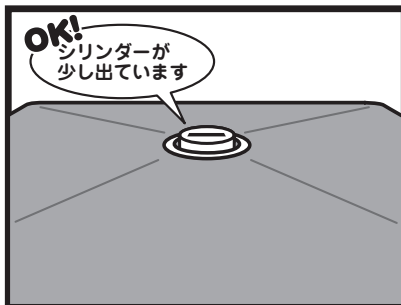

- ④横から見て、シリリンダーが穴より少し出ているくらいが丁度良い締め具合です

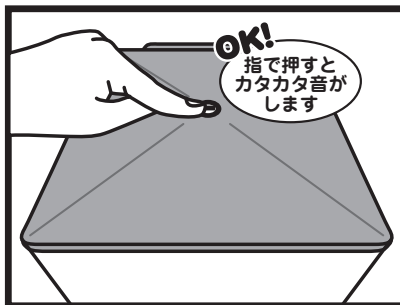

- ⑤指で押して「カタカタ」と音がする程度に「ゆるい」締め具合でOK。ゆるくてもフタは外れません

### 🔑 鍵に関するトラブルについて

#### ■ 鍵が抜けない

- ↳ 【対処法】 右図のようにスプレータイプの潤滑油を注して滑りやすくした後、ゆっくりと鍵を回します

#### ■ 鍵が折れた・まがってしまった

- ↳ 【対処法】 販売店へお問い合わせください。

新たな鍵の購入が必要になります。

また、まがった鍵を無理に挿さないでください。シリリンダーが破損する恐れがあります。

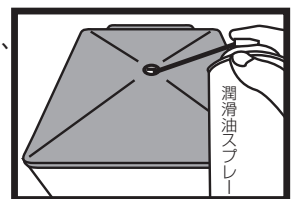

#### 原因

どちらの場合も、**鍵を何度も回し強く締めすぎた為にトラブル**となっています。  
無理に抜こうとすると、折れや破損の原因となりますので、本項を参考に対処してください。