

ご使用前に取扱い説明書をよくお読みになり、理解されたうえで本製品をお使いください。また、この説明書は、本製品の使用中にいつでもご覧になれるよう大切に保管してください

# ガチャコップ共通取扱い説明書

メダル仕様、100円仕様、コインフリー仕様

仕様を変更して使用する場合は、別売りのコインメックが必要となります。「メダル仕様」に100円玉を使用したり、「100円仕様」にメダルを使用することはできません。

## セット内容

自販機本体×1基 ・鍵×1本 ・取扱説明書×1部(本紙)

## 各部名称

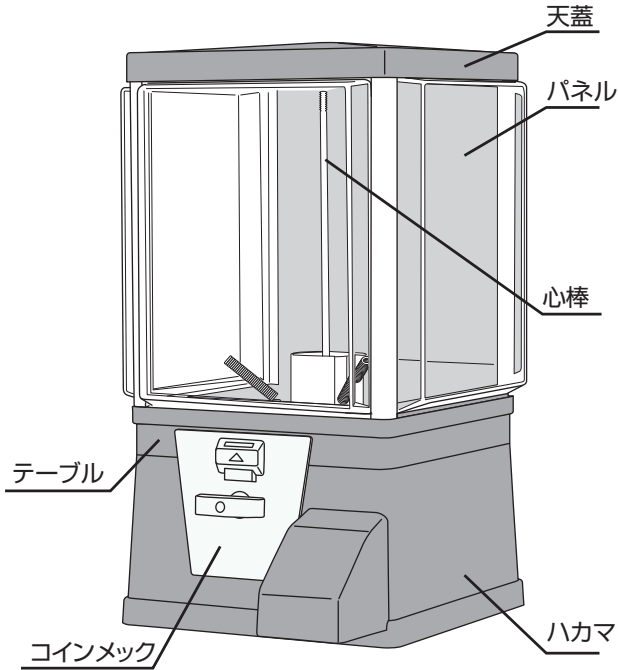

## ●はじめにセットアップします

梱包サイズを小さくするために届いた段階ではパネルが前後逆についています。以下の手順でセットアップをしてください。

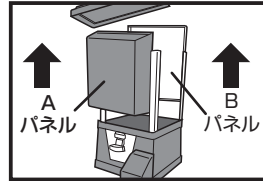

① 梱包時の形のまま水平な場所に置き、天蓋を開け、前部Aと背部Bのパネルを引き抜きます。

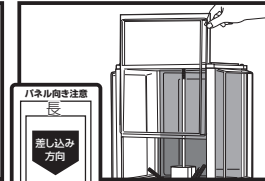

② AとBのパネルを入れ替えます。(この際ツパの短い方を下にしてください)

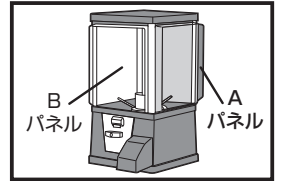

③ セットアップ完了  
注) 天蓋が閉まらず、斜めになっている場合、いずれかのパネルが上下逆になっている可能性があります。

## ●基本操作(メダル仕様、100円仕様)

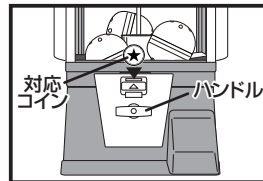

① ハンドルが水平になっていることを確認し、対応コインを1枚、投入します。

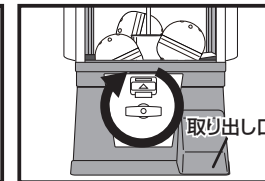

② ハンドルを360度、時計回りにゆっくりと回し、ハンドルを水平に戻しますと、取り出し口からカプセルが出てきます。

**!** カプセルは必ず1つずつ取り出すようにして下さい。また取り出す際は取り出し口に手を挟まないよう十分にご注意下さい。

対応コイン	
メダル仕様	専用メダル1枚
100円仕様	100円硬貨1枚

## ●コインフリー仕様の機種は、コイン投入口に何も入れずに上記の基本操作を行ってください。

※コインフリー仕様の場合、コインを入れなくてもハンドルは何度も回りますが、カプセルを出ないようにする機能はありませんので、ご使用の際にはお使いになる方が、付き添うことをお勧めします。また、コインフリー仕様硬貨やメダルは投入しないでください。

## 内部上面

**!** 回転盤と穴の位置を一致させてください。穴位置がズれているとカプセルが出ません。

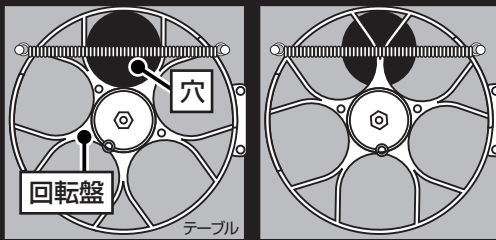

○ 穴と回転盤が合っている  
× 穴と回転盤がズれている

## ●カプセルの充填・補充



① 本体上部に鍵を差し込み、開けるときは反時計回りに回します。

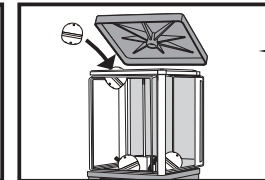

② 天蓋が外れたら、カプセルを補充します。天蓋を元に戻し、鍵を時計回りに1~2回、回し施錠します。

**!** 鍵の締めすぎに注意してください。  
**鍵は1~2回転までにしてください。**  
きつく締めすぎると、鍵が外れないなど、破損の原因になります。「鍵の正しい閉め方」は裏面をご覧ください

## ●コインの回収(メダル仕様、100円仕様)

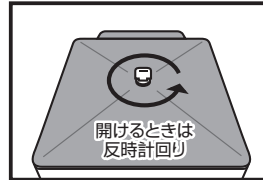

① 本体上部に鍵を差し込み、開けるときは反時計回りに回します。

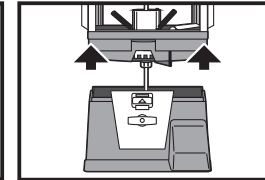

② 天蓋が外れたら、本体上部をテーブルごと持ち上げ、そのままに引き上げます。

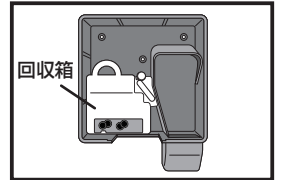

③ マシン内部の回収箱からコイン(メダル又は100円玉)を回収します。

## ! 注意事項

- ・本製品は屋内専用です。屋外では使用しないでください。
- ・落下させたり衝撃を与えないで下さい。
- ・本製品の分解、組み立て、改造等は行わないで下さい。故障の原因となります。
- ・商品改良のため、仕様及び外観は予告なしに変更する場合があります。
- ・商品の品質には万全を期しておりますが、万一不良がありましたら、すぐに購入店までご連絡下さい。
- ・本製品の設置や、カプセル補充の際は怪我のないようにご注意ください。

## 商品仕様

- ・サイズ(約)/W240×D300×H440mm ・重量(約)/5kg
- ・電源/不要 ・カプセル収納数/適量約100個
- ・使用可能カプセル/48mm,50mm,55mm
- ※形状により対応サイズ内でもご利用できない場合があります。
- ・対応コイン/メダル仕様…専用メダル  
100円仕様…100円硬貨  
コインフリー仕様…なし(コインを入れずに使用可能)

# ⚠️ ご使用前に必ずお読みください ⚠️

「抜けない!」「折れた!」「まがった!」というトラブルを防ぐために本項の鍵の使用方法をお読みください

## 🔑 鍵を締める前の確認ポイント!

①パネルの上下が正しくセットされていますか?

↳ つばの小さい方を下向きにしてさします。 ※詳しくは表面本体説明書をご参考ください

②フタが斜めになっていませんか?

↳ まれにマシン本体の支柱がわずかに歪んでいる場合があります、その場合フタを閉めた時にフタが斜めになりますので、本体を両側から中心に向かって押して整えつつフタをすることで歪みが解消されます

## 🔑 鍵の正しい締め方

鍵を開け閉めする際のポイントを紹介しています



①フタを閉めて上から見た際に、真ん中の穴の中に芯棒が見えているのを確認します

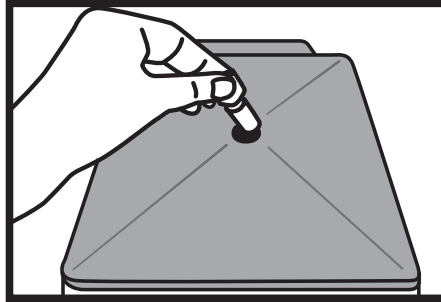

②フタの真ん中の穴の芯棒に「シリンダー」と「キー」を差し込みます

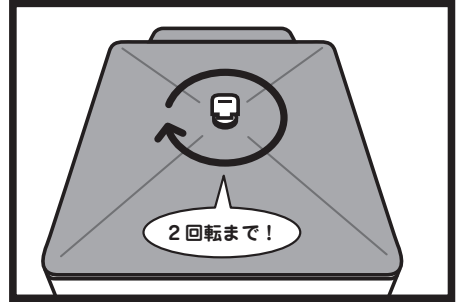

③キーは時計回りに回ると締め、逆回りで開きます

1~2回転で止めて下さい

回しすぎると破損の原因になります

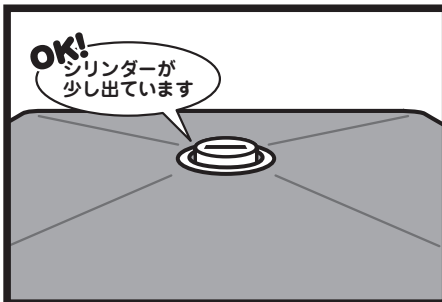

④横から見て、シリンダーが穴より少し出ているくらいが丁度良い締め具合です



⑤指で押して「カタカタ」と音がする程度に「ゆるい」締め具合でOK。ゆるくてもフタは外れません

### 鍵を締めた後、シリンダーから鍵を抜く方法

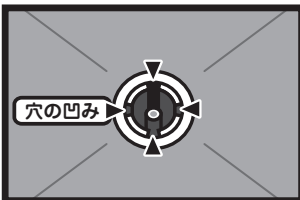

フタの穴の凹みと、鍵の向きが一致するとシリンダーから鍵を抜く事ができます  
鍵が締まっている状態でも穴の凹みは確認できるので、凹みの向きを上から見て確認し、鍵を回しながら凹みと鍵の向きを合わせて抜いてください

鍵向きの例



## 🔑 鍵に関するトラブルについて

### ■ 鍵が抜けない

↳ 【対処法】 右図の様にスプレータイプの潤滑油を注して滑りやすくした後、ゆっくりと鍵を回します

### ■ 鍵が折れた・まがってしまった

↳ 【対処法】 販売店へお問い合わせください

新たな鍵の購入が必要になります

また、まがった鍵を無理に挿さないでください。シリンダーが破損する恐れがあります

どちらの場合も、鍵を何度も回し強く締めすぎた為にトラブルとなっています

無理に抜こうとすると、折れや破損の原因となりますので、本項を参考に対処してください

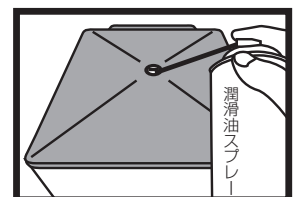

原因